



Flow

hand-, schnur- und
elektrisch bedient

für regelmäßig gekräuselte Vorhänge



**Lösung für eine
straffe Ausstrahlung**





Flow

hand-, schnur- und elektrisch bedient
straff & stilvoll

Das Flow-System von Goelst sorgt für regelmäßig gekräuselte Vorhänge. Es kann für Schienen mit schmalem und mit breitem Lauf verwendet werden und kommt durch ein umfangreiches Sortiment an Komponenten bei hand-, schnur- und elektrisch bedienten Systemen zum Einsatz. Flow eignet sich auch für gebogene Systeme.

Flow gleiters

Die Flow-Gleiter lassen sich an einer Schnur drehen und haben feste Zwischenabstände von 60 oder 80 mm. Die Flow-Gleiter eignen sich für die folgenden Goelst-Profile:



**Profilen 2000 serie:
2014-12**

Drehgleiter Flow schmalspur auf
Schnur, Entfernung 60 of 80 mm



**Profilen 4000, 5000, 6000 serie:
4014-12**

Drehgleiter Flow schmalspur auf
Schnur, Entfernung 60 of 80 mm
* m.u.v. de 4900

Gardinenband

Das Flow-System von Goelst verfügt über 2 Gardinenbandtypen, für einen Abstand von 60 mm und 80 mm. Hierneben finden Sie die Maßangaben der 2 Gardinenbandtypen für verschiedene Faltenzuschläge, nämlich: 200 %, 250 % und 280 %.

Das Gardinenband ist mit einem Klebstoff versehen, der auch vor dem Festnähen auf den Vorhangstoff aufgetragen werden kann. So kann das Band sich während der Konfektion nicht mehr verschieben.

Darüber hinaus sind im Gewebe des Gardinenbands Markierungen angebracht, in denen die Vorhanghaken angebracht werden können. Diese Markierungen sind hierneben rot dargestellt.

Die Haken 2021-FL können in den Taschen an den entsprechenden Markierungen angebracht werden, die zu dem gewählten Faltenzuschlag gehören.



2021-FL
Flow haken



4014-22-060

60 mm band
200% alle 12 Taschen
250% alle 15 Taschen
280% alle 17 Taschen

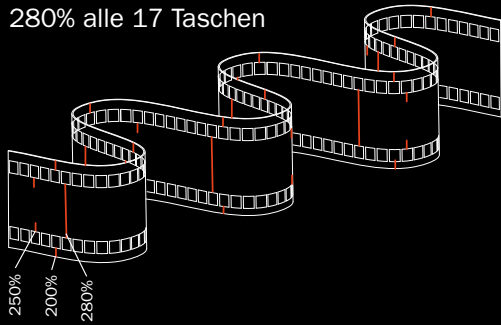

4014-22-080

80 mm band
200% alle 16 Taschen
250% alle 20 Taschen
280% alle 23 Taschen

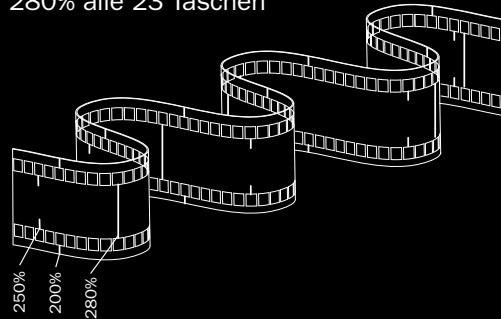

Plooi maten

4014-22-060

Band Flow für 60-mm-Gleiter mit Klebstoff.

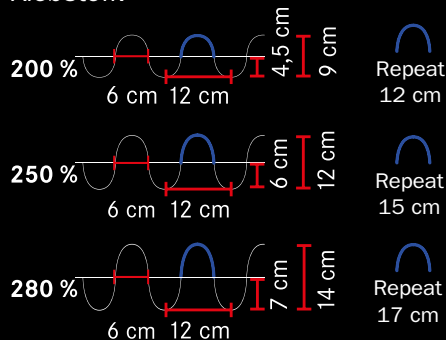

4014-22-080

Band Flow für 80-mm-Gleiter mit Klebstoff.

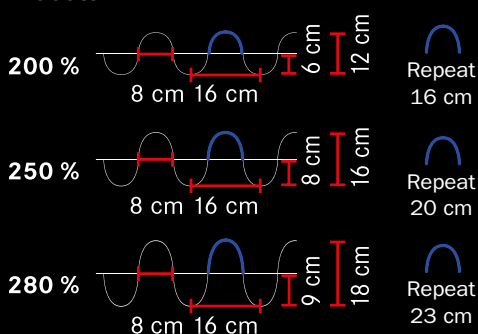

Konfektion

Vorhangpaket

Pakethöhe: bis 3 m durch Faltenbild unten am Vorhang.

Paketbreite: bis 5 m (Einzelpaket), insgesamt 10 m pro Paar.

Confectieadvies

Zwischen der Unterseite der gewählten Schiene und der Oberseite des Vorhangs ist ein Freiraum von mindestens 5 mm zu wahren. Dadurch wird verhindert, dass der Vorhang klemmt.

Das Gardinenband wird erst gebügelt und anschließend mit dem schmalen Streifen an der Oberseite festgenäht.

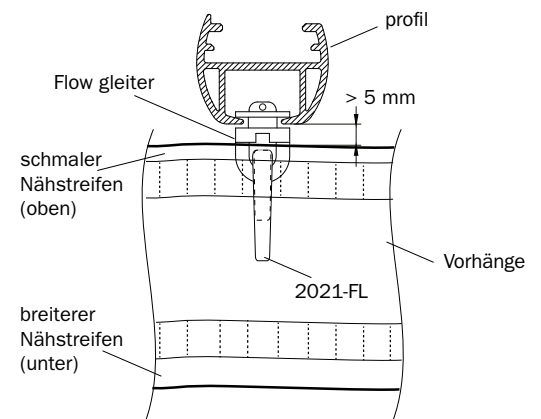



Anwendungsbeispiel

Übersicht über verschiedene Hand-, Schnur- und elektrisch betriebene Situationen.
In den Diagrammen werden die Flow-Teile immer mit einem Symbol angezeigt.

Handbedient Einzelpaket

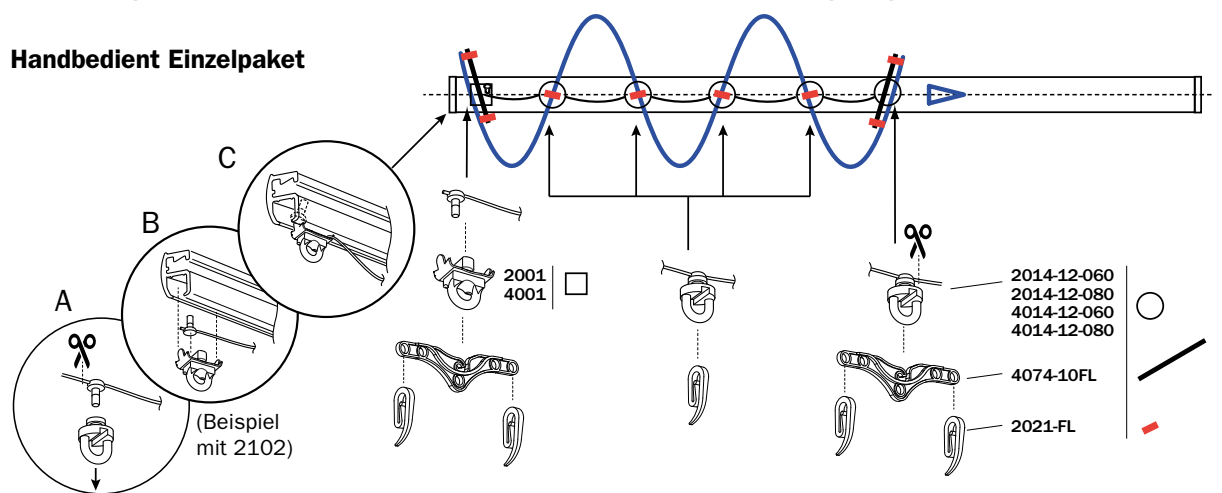

Montage des Flow Slider Cord darunter der Endanschlag, Dieses Klemmprinzip gilt für schmale und breite Spur.

Schematische Schienenansicht mit Komponenten in einer festen Form und Farbe dargestellt.

Produktcodes und Symbole, die für die Teile verwendet werden

Handbedient mittig schließend

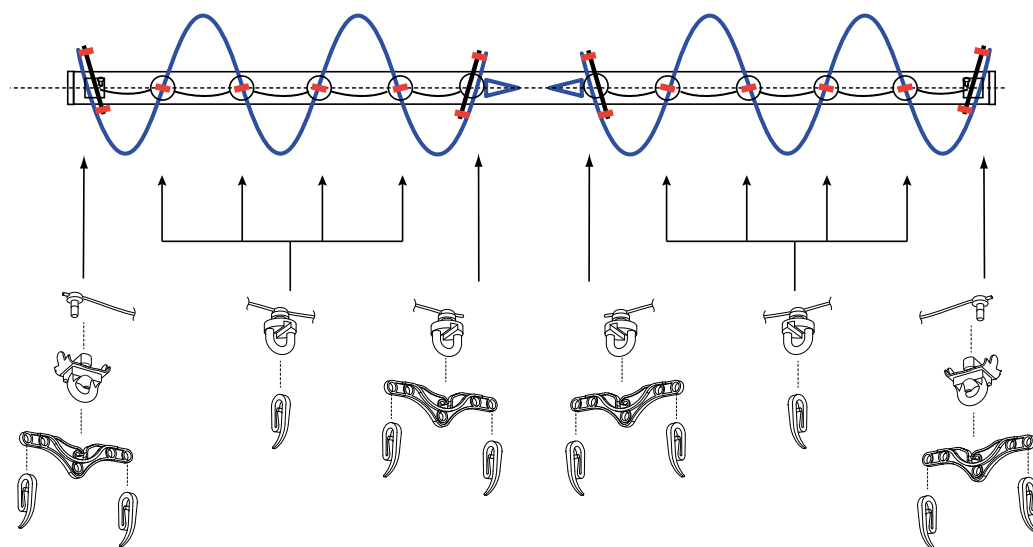

Nähere Informationen zum Flow-System finden Sie auf unserer Website unter www.goelst.com.

Standard Teile

Lauf

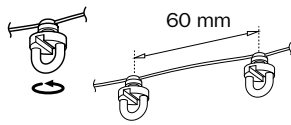

2014-12-060
Drehgleiter Flow schmalspur
auf Schnur 60 mm
2000 serie

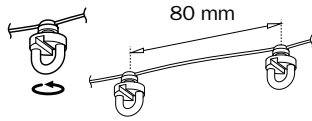

2014-12-080
Drehgleiter Flow schmalspur
auf Schnur 80 mm
2000 serie

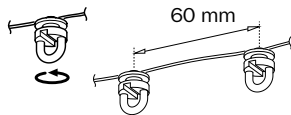

4014-12-060
Drehgleiter Flow breitspur auf
Schnur 60 mm

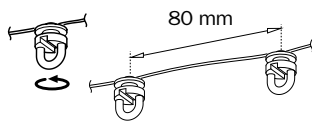

4014-12-080
Drehgleiter Flow breitspur
auf Schnur 80 mm



4074-10FL
Vorläuferhaken Flow
Weiß



2021-FL
Gardinenhaken Flow



2001
Endfeststeller
smaler lauf



4001
Ösenfeststeller
breiter lauf

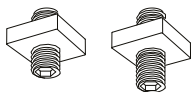

4002-08 5100 / 5300
4002-16 5600 / 6200
interner Endanschlag



6009
PRS-Schieber, wird als
Abstandhalter hinter der
Überlappungsklammer verwendet

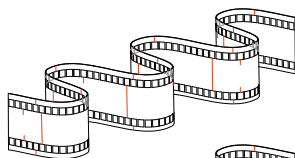

4014-22-060
band Flow für 60 mm mit
Klebstoff

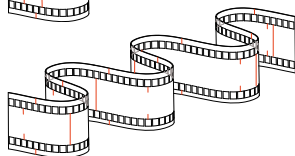

4014-22-080
band Flow für 80 mm mit
Klebstoff

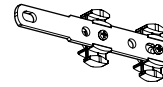

4075-1000
Vorläufer ohne Überzug
Weiß/Natur Metallic/
Schwarz

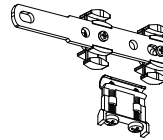

5175-3010
Vorläufer Flow 5100/5300
ohne Überzug
Weiß/Natur Metallic

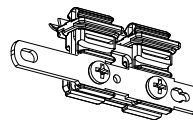

5675-3010
Vorläufer 5600 ohne
Überzug Weiß/Natur

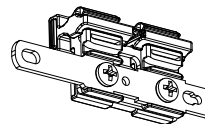

6275-3010
Vorläufer ohne Überzug
Weiß/Natur Metallic/
Schwarz

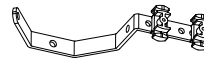

4074-30FL
Vorläufer mit Überzug
Flow Weiß/Natur Metallic/
Schwarz

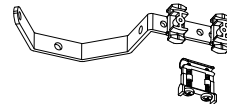

5174-30FL
Vorläufer Flow
5100/5300 mit
Überzug Weiß/Natur
Metallic

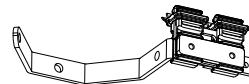

5674-30FL
Vorläufer Flow 5600 mit
Überzug Weiß/Natur
Metallic

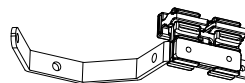

6274-30FL
Vorläufer mit Überzug
6200 Flow Weiß/Natur
Metallic/Schwarz

Zubehör



2004
Gleiter Bremse
Weiß/Grau/Schwarz



7399
Plexiglas Zugstange
Transparent



Goelst NL B.V.

Postfach 480 | 6710 BL Ede | Niederlande

T +31 (0)318 648 100 | F +31 (0)318 648 109 | info@goelst.com | www.goelst.com